

NEWGALE

ITEM#66229

NGL/N206

LED HONEYCOMB LIGHT

この度は、お買い上げいただき、誠にありがとうございます。

ご使用前に本書をよくお読みになり、正しくお使いください。

本書は、お読みになった後も大切に保管してください。

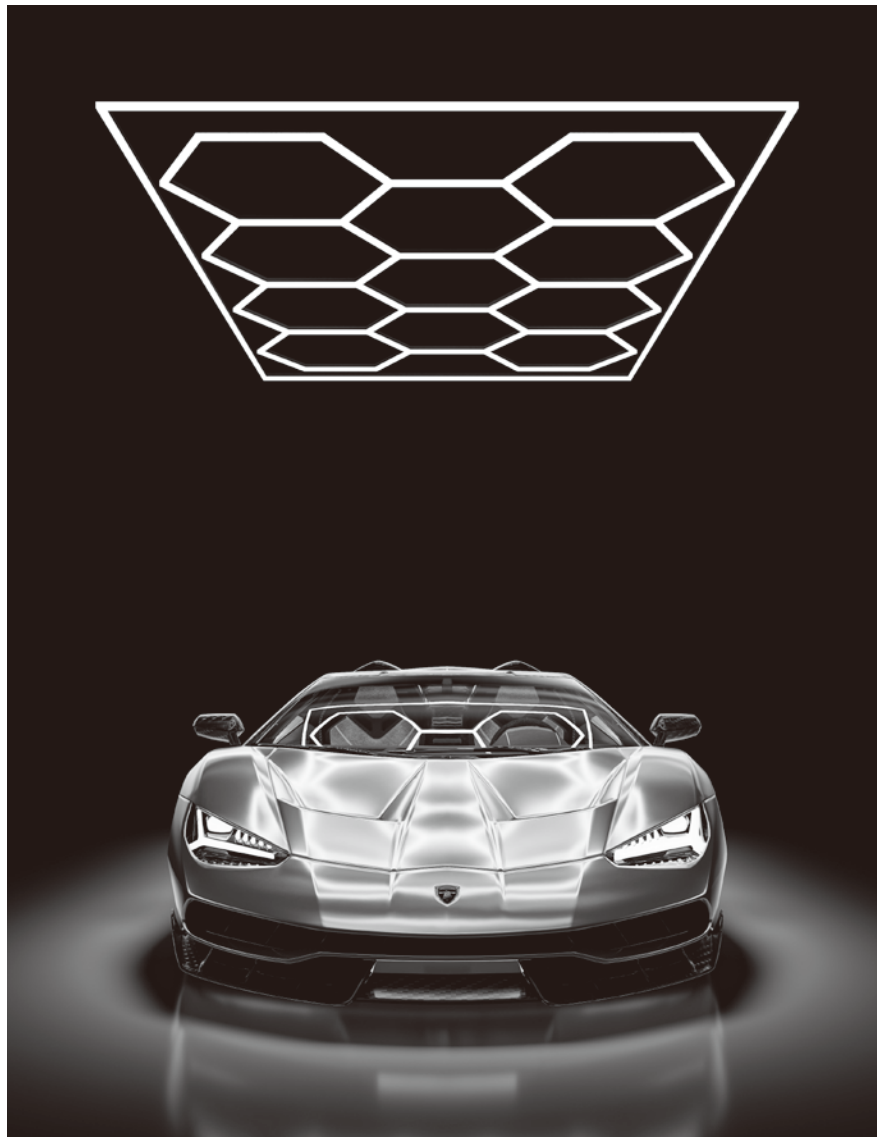

1. 安全上のご注意

お使いになる人や他の人への危害、財産への損害を防止する為に、必ずお守りいただきたいことを説明しています。安全にお使いいただくために、以下の注意事項を必ずお守りください。

■ 表示内容を見逃して誤った使い方をしたときに生じる危険や損害の程度を次の表示で区分し、説明しています。

■ お守りいただく内容の種類を、次の絵表示で区分し説明しています。(下記は絵表示の一例です)



警告

「死亡や重傷を負うおそれがある内容」を示しています。



注意

「けがや財産に損害を受けるおそれがある内容」を示しています。



このような絵表示は、気をつけていただきたい「注意喚起」内容です。



このような絵表示は、してはいけない「禁止」内容です。



このような絵表示は、必ず実行していただく「強制」内容です。



警告



本製品を改造したり、部品交換をしない。
火災、感電、落下によるけがの原因になります。



布や紙など燃えやすいものをかぶせない。
火災の原因になります。



異常を感じた場合、速やかに電源を切る。
異常状態が収まったことを確認し、販売店または
お客様ご相談窓口にご相談ください。



交流100ボルトで使用する。
過電圧を加えると過熱し、火災・感電の原因になります。



ライトはコネクタの奥まで確実に差し込む。
不備があると、落下によるけがの原因になります。



メタルラス張り、ワイヤラス張り、金属板張りの木造の造営材に本製品を取り付ける場合、本製品の金属部と絶縁をとる。
ネジや本製品と、メタルラス、ワイヤラス、金属板とが電氣的に接触しないように取り付けてください。
守らないと漏電した場合、火災の原因になります。



次のような場所には取り付けない。
火災、感電、落下によるけがの原因になります。

- ・不安定な場所
- ・補強のない薄い場所(ベニヤ板や石こうボードなど)
- ・突出部や凹凸のある場所



本製品の取り付けは、説明書に従い確実に行う。
取り付けに不備があると、火災、感電、落下によるけがの原因になります。











電源コードは差し込み穴の奥まで確実に差し込む。
差し込みが不完全な場合、火災、感電の原因になります。



ネジで取り付ける場合、しっかりと締め付けて確実に固定する。
不備があると、落下によるけがの原因になります。











注意

 <p>ストーブなどの温度の高くなるものを本製品の真下に置かない。 火災の原因になります。</p>	 <p>LEDを直視しない。 目の痛みの原因になります。</p>
 <p>浴室など湿気の多い場所や屋外で使用しない。 火災、感電の原因になります。 ※本製品は防湿、防雨型ではありません。</p>	 <p>照明器具には寿命があります。設置して10年経つと、外観に異常がなくても内部の劣化は進行しています。必ず点検・交換してください。 点検せずに長期間使い続けると、まれに火災、感電、落下などに至る場合があります。</p>
 <p>お手入れの際は、必ず電源を切る。 通電状態で行うと、感電の原因になります。</p>	 <p>ライトコントローラなどの調光器と組み合わせない。 (100%点灯でも組み合わせ不可) 故障や火災の原因になります。</p>
 <p>本製品の取り付け・取り外しは、手袋などの保護具を使用する。 けがの原因になります。</p>	 <p>包装材や梱包材は、取り除いて使用する。 そのまま使用すると、火災の原因になります。</p>

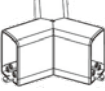
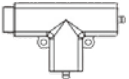
2. 組み立て前の確認

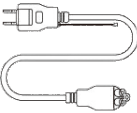
1. 内容物の確認

組み立て前に、すべての部品がそろっているか確認します。

No.	部品名	数量
1	ロングLEDバー 	10
2	ショートLEDバー 	46
3	90° コネクタ 	3
4	120° コネクタ 	15
5	180° コネクタ 	6
6	Y字コネクタ 	20
7	電源接続用T字コネクタ 	1
8	電源接続用Y字コネクタ 	1
9	電源コード 	2
10	取り付けネジ 	46
11	プラスチックプラグ 	46
12	結束バンド 	46

2. 設置場所の確認

すべての部品を使用して組み立てると、下記の設置スペースが必要です。
また、質量は最大約9.9kg（電源コード含まない）のため、設置場所の壁面に十分な強度があるか確認してください。

必ず、設置前に設置スペースの確保と確認を行ってください。

※強度の弱い設置面に取り付けると、落下事故の原因になります。

接地面に十分な補強工事を施した後に、本製品を設置してください。

3. 電源コードの接続位置

電源コードは、口の字の外側ライトと、ハニカムの内側ライトのそれぞれに接続が必要です。

下図のように、ライトの隅に電源接続用Y字コネクタ (A) と電源接続用T字コネクタ (B) を配置します。

必ず、設置前に差し込むコンセントとの位置や距離を考慮してください。

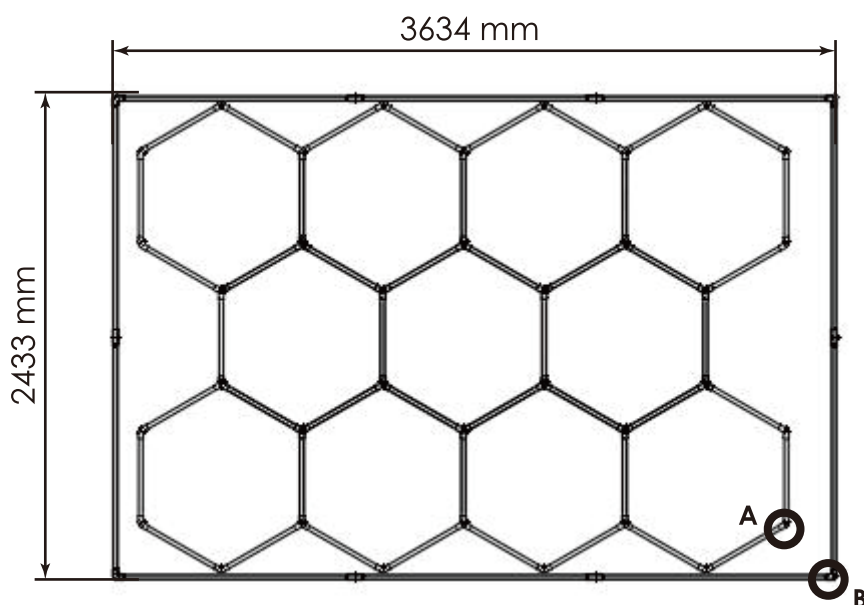

3. 組立方法

⚠ 注意

- 必ず、電源プラグをコンセントから抜いた状態で、組み立ててください。
感電の原因になります。

1. LEDバーの接続

LEDバーの保護フィルムを剥がしてから、各コネクタに奥までしっかりと差し込みます。

(口の字の外側ライト)

ロングLEDバー、90°コネクタと180°コネクタ、電源接続用T字コネクタを使用します。

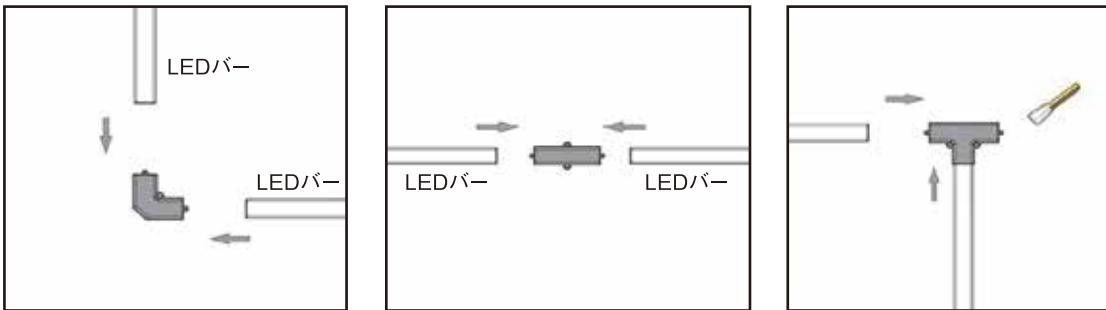

(ハニカムの内側ライト)

ショートLEDバー、120°コネクタとY字コネクタ、電源接続用Y字コネクタを使用します。

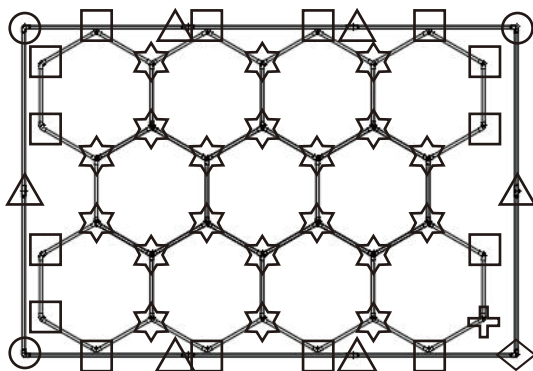
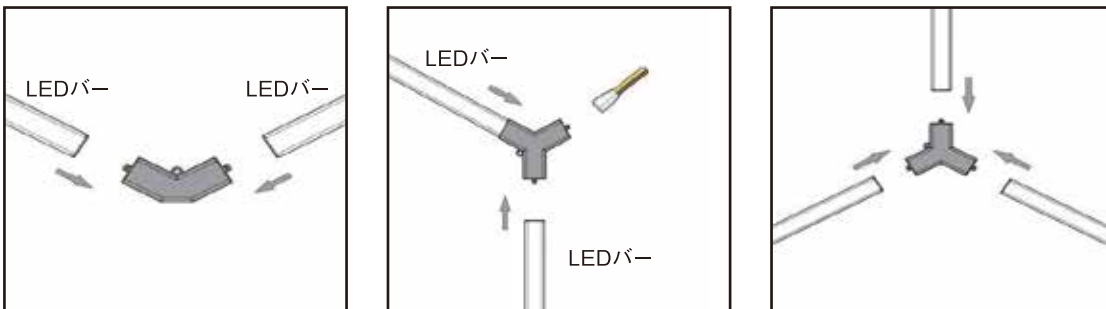

- : 90° コネクタ
- : 120° コネクタ
- △ : 180° コネクタ
- ☆ : Y字コネクタ
- ◇ : 電源接続用T字コネクタ
- ⊕ : 電源接続用Y字コネクタ

(コネクタからLEDバーを取り外す場合)

組み立て間違いなどでコネクタからLEDバーを取り外す必要がある場合、コネクタの設置面側のツメを、マイナスドライバーなどで浮かせながら引き抜きます。

2. 設置面への固定

(ネジで取り付ける場合)

各コネクタのネジ穴にネジを通し、付属のネジでしっかりと締め付けます。

また、コンクリートなどの場所に設置する場合、ネジの位置に穴をあけ、付属のプラスチックプラグを差し込みます。その後、付属のネジでしっかりと締め付けます。

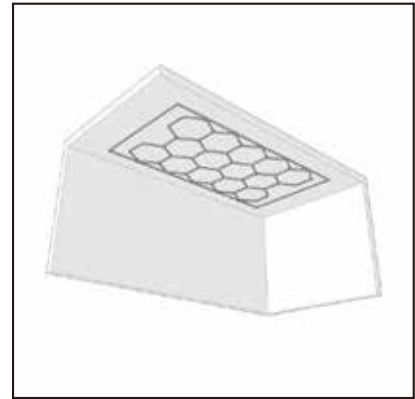
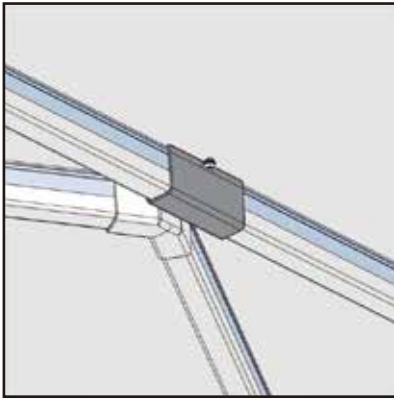

(結束バンドで取り付ける場合)

格子のような天井の場合、付属の結束バンドでも取り付けられます。

ネジ穴に結束バンドを通し、しっかりと締め付けます。

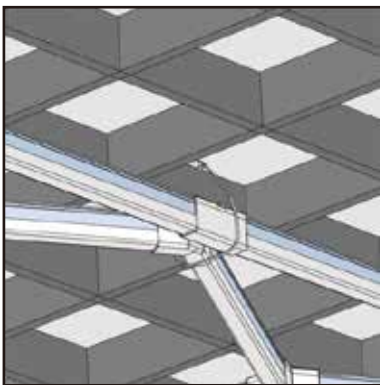

3. 電源プラグの差し込み

電源プラグをコンセントに差し込み、点灯すれば完了です。

4. お手入れの仕方

注意

- お手入れ前には必ず、コンセントから電源プラグを抜いてください。
- 消灯直後は、本体が熱くなっています。十分に冷めてから行ってください。
- 水をかけたり、水洗いしないでください。
- みがき粉や金属たわし、ベンジン、シンナー、漂白剤などは使用しないでください。
表面を傷付けたり、変色や変形の原因になります。
化学ぞうきんをご使用の際は、その注意書きに従ってください。

やわらかい布で汚れをふき取ります。

汚れがひどいときは、水かぬるま湯で薄めた台所用中性洗剤を含ませたやわらかい布を固く絞ってふき取ります。

5. 故障かなと思ったとき

問題	主原因	処置
点灯しない	電源プラグがコンセントに正しく差し込まれていない。	電源プラグを正しくコンセントに差し込みます。
	電源が供給されていない。	電源コードの断線の発生や、使用環境のブレーカーが落ちていないかなど確認します。
	LEDバーがコネクタに正しく差し込まれていない。	LEDバーを奥までしっかりとコネクタに差し込みます。
ライトがチラつく	他の電気製品とコンセントを併用している。	本製品単独で、コンセントを使用してください。

6. 仕様

定格電圧	AC100V
定格周波数	50/60Hz
定格消費電力	436W
明るさ(約)	43600ルーメン
色温度(約)	6600K(昼光色)
外形寸法(約)	W 363.4×D 243.3×H 4.2cm
質量(約)	9.9kg
電源コードの長さ(約)	100cm

- ・本製品は、日本国内でのみ使用可能な製品であるため、別途定める保証規定は日本国内でのみ有効です。海外ではご利用いただけません。

(×モ)

保証書

この製品は優れた技術と部品で製造され、厳密な検査をへて出荷されたことを証明し、下記の規約により小売店から購入した日から1年間、その品質を保証します。

持込修理

- 1.通常使用により欠陥が生じた場合は、無償で新品と交換または修理をいたします。
ただし、以下の理由は免責といたします。
①取扱上の不注意、誤った使用方法。 ④保存上の不備。
②天災・火災等。 ⑤小社以外による修理または改造。
③お買上げ後の輸送・移動・落下等。 ⑥本製品本来の使用目的以外の使用。
- 2.使用に伴う部品の消耗には保証は適用はされません。
- 3.運送料および梱包料等の費用は、お客様でご負担ください。
※販売店名、ご購入年月日のないものは無効となります。
- 4.保証期間が切れた後の修理、保証の適用されない故障につきましては、有償で修理いたします。
- 5.一切の工事費用は、お客様の負担となります。
- 6.本証は、再発行いたしません。
- 7.反社会的及び社会通念上相当な範囲を超える行為(威迫行為や過剰なサービス提供の要求等)があったと小社が判断した場合、交換または修理をお断りさせていただく場合がございます。

購入品名	LED HONEYCOMB LIGHT	ITEM#66229
購入年月日	年 月 日	購入年月日、販売店名のないものは無効となりますのでご注意ください。
住所 (〒)	名前	
TEL		
販売店名	故障状況	(印)

※返品・交換のご相談窓口: ご購入店へご相談ください。

※一部の部品については、取り寄せができない場合がございますのでご了承ください。

発売元 **株式会社 プロト**
〒675-1201 兵庫県加古川市八幡町宗佐1440

 **0570-033-634**
平日 AM10:00~PM5:00
IP電話からは **050-3503-6345**

ご相談窓口におけるお客様の個人情報のお取り扱いについて
お客様の個人情報やご相談内容をご相談への対応や修理、その確認などのために利用し、その記録を残すことがあります。また、個人情報を適切に管理し、修理業務などを委託する場合や正当な理由がある場合を除き、第三者に提供しません。
お問い合わせは、ご相談された窓口にご連絡ください。