



保証書付 取扱説明書  
IWV-24F

## 夏ひんやり・冬あったか 年中使える 冷暖切替えベスト

このたびは、弊社製品をお買い上げいただき誠にありがとうございます。本製品を安全にお使いいただくために、ご使用前に必ずこの取扱説明書を最後までよく読み、使用上の注意事項、本製品の性能、使用方法など十分ご理解のうえで、正しくご使用ください。  
なお、お読みになったあと大切に保管してください。

### 【本体】

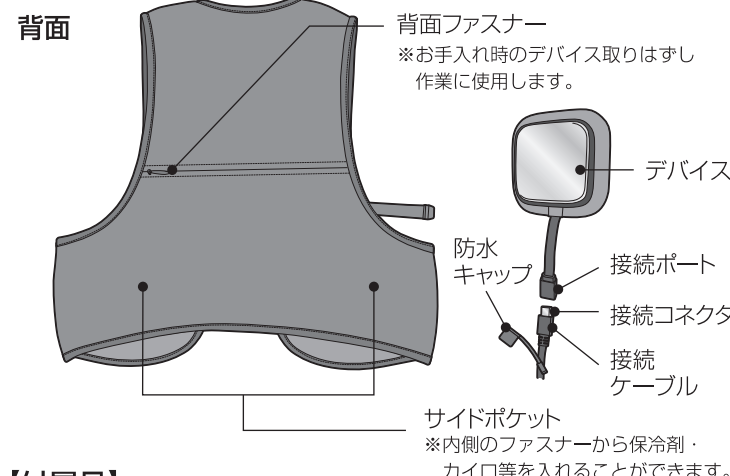
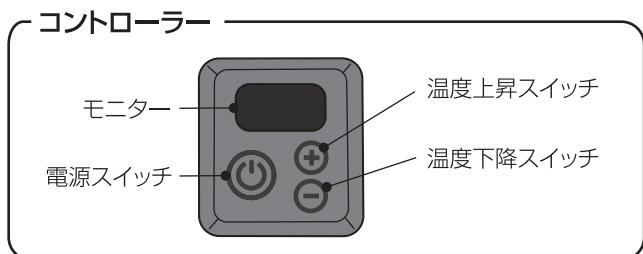
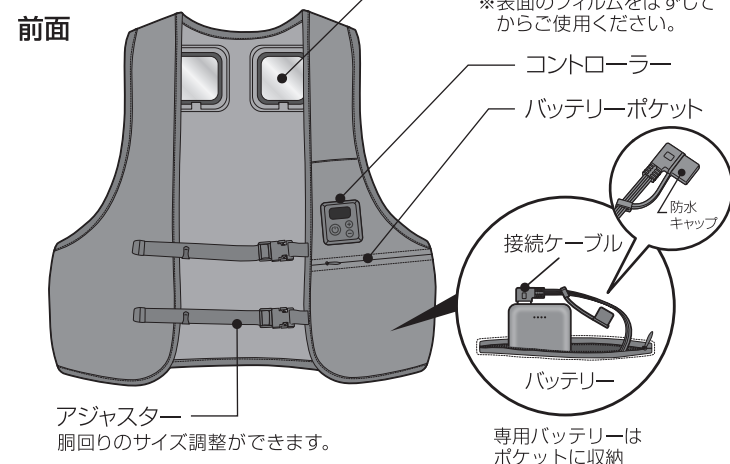

### 【付属品】

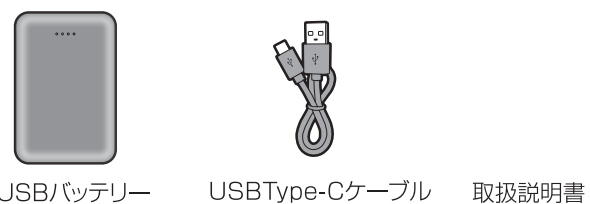

### 【特徴】

- 冷却・温熱の切替機能がついて年間通して使用できます。
- コントローラーで細かく温度調整が可能。
- USBバッテリー電源なので使用場所を選ばず、さまざまなシーンで活躍。

### 安全上のご注意

- ご使用になる前に、この「安全上のご注意」をよくお読みのうえ、正しくお使いください。
- ここに示した注意事項は安全に関する重大な内容を記載していますので、必ず守ってください。

**△警告** 誤った取り扱いをすると、人が死亡または重症を負う可能性が想定される内容を示します。  
**△注意** 誤った取り扱いをすると、人が傷害を負う可能性および物的損害が想定される内容を示します。(物的損害とは、家屋、家財、家畜、ペット等に関する重大被害を示します。)

誤った使用により商品が破損や故障、人体への影響、その他損害が生じた場合、弊社では一切の補償および責務を負いかねますのでご了承ください。

### △警告

- 必ずバッテリーを接続して使用する  
直接、直流電源で使用するると火災、感電の原因となります。
- 異常を感じた場合、電源スイッチを切ってバッテリーをはずす  
火災、感電の原因となります。
- 本来の用途以外では使用しない  
発熱、破裂、発火、故障の原因となります。
- 素肌状態で着用しない  
低温やけど、凍傷の原因となります。
- USBケーブルや接続ケーブルを強い力で引っ張らない  
通電不良による火災、感電、故障の原因となります。
- 乳幼児の手の届く場所に放置しない  
ケガ、事故の原因となります。
- 分解・修理・改造等は絶対にしない  
感電、破裂、発火、故障、ケガの原因となります。
- 濡れた手でバッテリーやUSBケーブル、ACアダプターに触れない  
感電の原因となります。
- 雨天、温室・ビニールハウス・浴室などの水気や湿気が多い場所では使用しない  
感電の原因となります。
- 改造したバッテリー(分解してセルなどの内蔵部品を交換した電池を含む)は使用しない  
バッテリーの爆発、発煙、発火などの原因となります。
- バッテリーが異常(膨れたり、異臭、液漏れなど)な場合は使用しない  
バッテリーの爆発、発煙、発火などの原因となります。
- 落としたり、強い衝撃を与えたバッテリーは使用しない  
バッテリーの爆発、発煙、発火などの原因となります。
- バッテリーの端子部を金属等で接触させない  
感電の原因となります。
- バッテリーが漏液して液が皮膚や衣類に付着した場合には、直ちにきれいな水で洗い流す  
皮膚がかぶれるおそれがあります。
- バッテリーが漏液して液が目に入った場合は、こすらずにきれいな水で洗い流し、ただちに医師の診断を受ける  
目のケガや失明の原因となります。
- バッテリーを火のそば、真夏の車内、炎天下などの高温になる場所で充電・保管をしない  
変形、故障、発熱、発火、破損のおそれがあります。

### △注意

- 1時間に1回程度、肌の状態を確認してください  
異常があった場合は、すぐに使用を中止してください。  
長時間使用されると、低温やけど・凍傷のおそれがあります。
- お子様が使用する場合は、保護者が取扱方法を正確に教えてください  
ケガや体調不良の原因となります。
- ご自身で着脱が困難な方、体調の悪い方は使用しないでください  
就寝時はご使用しないでください  
ケガや体調不良の原因となります。
- 冷たすぎる・熱すぎると感じたり、不快に感じたときは、直ちに電源を切り、使用を中止してください  
ケガや体調不良の原因となります。
- 指定の冷却・温熱方法以外は、ご使用にならないでください  
故障の原因となります。
- USBコネクタをUSBポートから抜き差しする場合は、必ずコネクタ部分を持ち、無理な力を加えないでください  
故障や破損の原因となります。
- お手入れの際は、必ずバッテリーとデバイスを取りはずしてください  
バッテリー及びデバイスの故障の原因となります。
- お手入れの際は、ベスト内側にある品質表示タグを確認の上、正しくおこなってください  
●故障の原因となります。
- 使用しない場合はバッテリーをはずして保管してください  
故障の原因となります。
- 使用前に損傷がないか十分点検し、正常に動作するか確認してください  
故障の原因となります。
- 修理は、必ずお買い上げの販売店にお申し付けください  
修理の知識や技術のない方が、修理をおこなうと性能を発揮しないだけでなく、事故やケガの原因となります。

### バッテリーの操作方法

**△注意** USBコネクタをUSBポートから抜き差しする時は、必ずコネクタ部分を持ち、無理な力を加えないでください。  
故障・破損の原因となります。

### ■バッテリーを充電する

- 1.付属のUSBケーブルのUSB Type-CコネクタをバッテリーのUSB Type-C(入力)ポートに接続し、USBコネクタを市販のACアダプターなどのUSBポートに接続してください。
- 2.バッテリーの充電残量表示ランプが点滅し、充電が開始されます。

※満充電後は、充電残量表示ランプが全点灯します。  
※充電機器の出力条件や性能により充電時間が異なります。  
パソコンから充電される場合、設定によっては充電に時間がかかったり、充電できない場合があります。  
※充電する時は周囲の温度が0℃~40℃の範囲内でご使用ください。

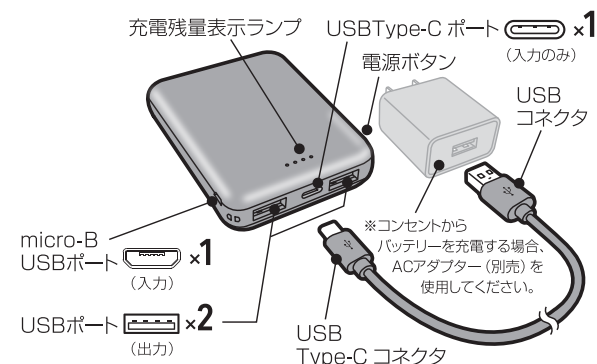

### ■バッテリー残量を調べる

バッテリーの電源ボタンを押す。  
バッテリーの残量に応じて充電残量表示ランプが点灯します。(しばらくすると充電残量表示ランプは自動消灯します)

- 給電時.....バッテリー残量を点灯表示
- 充電時.....バッテリー残量を点滅表示
- 残量チェック.....バッテリー残量を点灯/点滅表示

表 示		バッテリー残量の目安
給電/残量チェック時	充 電 時	
○ ○ ○ ○	—	0%
● ○ ○ ○	● ○ ○ ○	約1%~25%
● ● ○ ○	● ● ○ ○	約26%~55%
● ● ● ○	● ● ● ○	約56%~75%
● ● ● ●	● ● ● ●	約76%~99%
● ● ● ●	● ● ● ●	満充電 100%

○...消灯 ●...点滅 ●...点灯

### ■市販のUSBポート付きモバイル電源を使用する場合

ご使用になるモバイル電源の取扱説明書をよく読みご使用ください。  
ベスト前面の胸元にあるポケットのUSBコネクタを電源のUSBポートに差し込んで接続します。

※USBポート付きモバイル電源は、出力電圧:5V、電流2.0A以上のものをご使用ください。  
※バッテリーの仕様や性能によっては使用時間が異なったりご使用できない場合がございます。



付属品のバッテリーはリチウムイオン充電電池を使用しています。ご不要になった電池は一般家庭ごみとして廃棄せず、お住まいの自治体の指示に従って処分してください。

※捨てられたバッテリーがゴミ収集車などで破壊されてショートし、発煙・発火の原因となります。

### ベストの使用方法

**△警告** 素肌では着用しない。  
低温やけど・凍傷のおそれがあります。

**△注意** USBコネクタをUSBポートから抜き差しする時は、必ずコネクタ部分を持ち、無理な力を加えないでください。  
故障・破損の原因となります。

※ベースメーカーなどをご使用されている場合は、本製品をご使用前に必ずかかりつけの担当医にご相談ください。  
医師からの使用許可がない場合は、ご使用しないでください。

#### ①ベストにバッテリーを接続する

ベスト外側のポケット内にあるバッテリー接続ケーブルのUSBコネクタを付属のバッテリーのUSB(出力)ポートに差し込みます。

#### ②ポケットにバッテリーを収納する

バッテリーをポケットに入れてファスナーをしめてください。

**△警告** バッテリーポケットには絶対にバッテリー以外の物を入れない。  
ショートを起こし感電ややけどの原因となります。  
誤作動を起こすおそれがあります。

#### ③ベストの電源スイッチを入れる

ベストのコントローラーにある電源スイッチを長押しすると電源が入り、コントローラーのモニターが温度を表示します。

※デバイスの表面フィルムははずしてからご使用ください。

※コントローラーのモニターが[EE]と表示される場合は、デバイスとケーブルの接続不良が考えられます。

背面ファスナーをあげ、ケーブルの接続を確認してください。

#### ④温度を調整する

冷却調整 26℃ 8℃  
温熱調整 45℃ 30℃  
コントローラーの④ボタンを押すと約45℃まで温度が上昇し、デバイスが温かくなり上半身を暖めます。コントローラーの⑤ボタンを押すと約8℃まで温度が下降し、デバイスが冷たくなり上半身を冷やします。

### 【その他の使用方法】

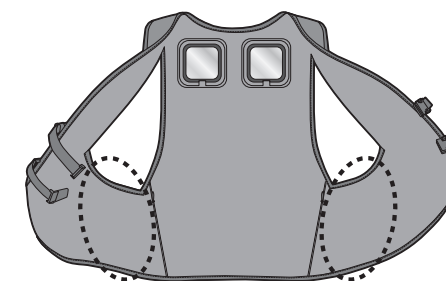

本製品の内側両サイドには、夏は保冷剤・冬はカイロ等を入れることができるサイドポケットがあり、お好みで保冷剤やカイロを入れて温度調整してください。

### 【使用後】

- ①電源スイッチを切る  
コントローラーの電源スイッチを長押しして電源を切ります。
- ②バッテリーを取りはずす  
バッテリーポケットからバッテリーを取り出します。  
※バッテリーを取りはずしたあと、USBコネクタが傷つかないようにキャップを被せてください。

## お手入れ・保管のご注意

### ■お手入れ方法

お手入れの際は、以下のことにご注意ください。  
お手入れの際は、必ずベストの電源スイッチを切り、バッテリーとデバイスを取りはずしてください。

●バッテリーとデバイスを取りはずす際、接続ケーブル、USBコネクタに付属の防水キャップをしっかりと被せコネクタが、水に濡れないようにしてください。

●本製品のデバイスは右のイラストのように接続しています。  
お手入れの際は、背面ファスナーからデバイスを取りはずし、必ず接続コネクタ部分に防水キャップを被せてください。

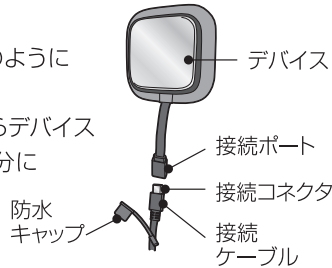

品質表示タグに表示してある絵表示の意味

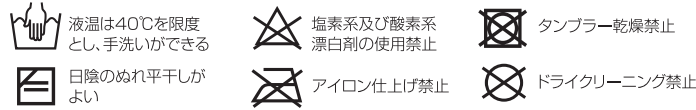

#### ①軽く汚れを落とす場合

汚れは硬く絞った柔らかい布で拭き取り、アルコールなどの溶剤、その他薬剤は使用しないでください。  
汚れがひどい場合は手で軽く押し洗いをしてください。

#### ②手洗いされる場合

手で軽く押し洗いをしてください。  
洗濯機洗浄、もみ洗いは絶対にしないでください。また、洗濯機による脱水や手でねじり絞るように力を加えると接続ケーブルの断線など故障の原因となります。  
お手入れの際、色落ちすることがありますので、他のものと一緒にしないでください。

### ③お手入れ後

お手入れ後はタオル等でくみ、水分を十分に取除き、速やかに形を整えて直射日光を避けて日陰でぬれ平干しをして自然乾燥させてください。

本製品を濡れたままで他の洗濯物と一緒にしないでください。  
タンブラー乾燥はしないでください。

### 【お手入れ後のご注意】

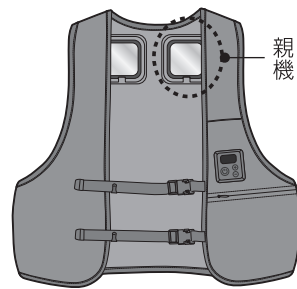

お手入れ後、デバイスを各コネクタに接続してください。  
本製品は親機の設定がございます。向かって右下のデバイスと接続ケーブルが接続していない場合、電源を入れてもコントローラーのモニターに[EE]と表示され、起動しません。デバイスとケーブルがしっかりと接続しているか確認してください。

**警告** USBコネクタに水分が付着した場合、必ず完全に乾かしてから使用する。絶対に濡れている状態でバッテリーまたはデバイスに接続しない。  
濡れたまま使用すると、感電や火傷、故障、発熱、発火、破裂の原因となります。

### ■保管方法

- 直射日光や炎天下、車室内などの高温となる場所、湿気やほこりの多い場所には放置しないでください。
- 満充電やバッテリー残量ゼロの状態でも長期保管しないでください。
- 過放電による事故や故障を防ぐために、長期間使用しない場合でも3ヶ月に一度充電をおこなってください。

## 故障かな?と思ったら

症状	ご確認ください	対処方法
バッテリーが充電ができない	USBケーブルのコネクタが、正しく確実にバッテリーとACアダプターに接続されていますか?	USBケーブルの各コネクタを正しく確実に接続してください。
	ACアダプターがコンセントから抜けていませんか?	ACアダプターをコンセントに確実に差し込み、充電表示ランプが点滅しているのを確認してください。
バッテリーの充電が終わらない	充電には2.0A以上のアダプターを使用していますか?	出力DC5V 2.0A以上のアダプターを使用してください。
ベストの電源が入らない	USBコネクタはバッテリーのUSBポートに正しく確実に接続されていますか?	USBコネクタをバッテリーのUSBポートに正しく接続してください。
	ベストの電源スイッチは長押しされましたか?	電源スイッチを長押しして電源を入れてください。
	バッテリーの電源は入っていますか?	ベストとバッテリーを接続しなおすか、バッテリーの電源ボタンを再度押してください。
バッテリーは充電されていますか?	バッテリーを充電してください。	
コントローラーが[EE]と表示される	デバイスのケーブルは接続されていますか?	デバイスのケーブルをしっかりと接続してください。

## 仕様

品名	冷暖切替えベスト	品番	IWV-24F
本体カラー	ブラック	サイズ	フリーサイズ
付属品	USBバッテリー、USBType-Cケーブル(長さ:約25cm)、取扱説明書		
USBバッテリー仕様 (品番:WV-BP50)	電池容量:3.7V / 5000mAh リチウムイオン充電電池:DC5V / 3100mAh 入力:DC5V 2.1A (Micro-B / Type-C 入力のみ) 出力:Type-A DC5V 0~2.1A (ポート×2個口) サイズ:約W63×D90×H13mm、重量:約102g 満充電:約3.5時間(※出力:DC5V 2.0A アダプター(別売)使用時の目安)		
材質	表地:ポリエステル95% ポリウレタン5% (ストレッチ素材) 裏地:ポリエステル100%		
重量	約370g (バッテリー含まず)		

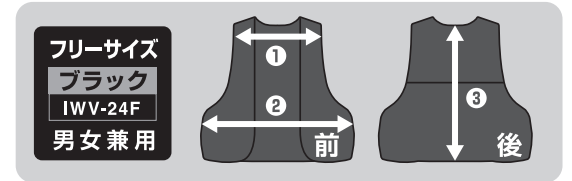

### ■商品サイズ表

部位	サイズ
①肩幅	約24cm
②胸囲	約84~108cm
③身長	約38cm
重量	約370g (バッテリー含まず)

### ■専用バッテリーの連続稼働時間の目安

稼働時間					
冷却モード	約8℃	約26℃	温熱モード	約30℃	約45℃
約8℃~26℃	約3時間	約10時間	約30℃~45℃	約11時間	約8時間

※付属の専用バッテリーをご使用ください。バッテリーの仕様や性能によって使用時間が異なったりご使用できない場合があります。  
※使用は目安です。外気温、使用環境により持続時間は異なります。また体温、体型等により個人差があります。  
※仕様及びカラーは予告なく変更する場合がございます。

## 保証とアフターサービス

## ※必ずお読みください

### 【保証書について】

必ず「販売店、購入日」等の記入をお確かめになり、保証内容などをよくお読みいただき大切に保管してください。

### 【保証期間】

保証期間はご購入の日より1年です。(電気系のみ、消耗品は除く) 無償修理保証期間中に故障が起きた場合は、販売店に保証書をご提示のうえ、修理をご依頼ください。

### 【保証期間を過ぎているときは】

お求めの販売店にご相談ください。修理により機能が維持できる場合は、ご要望により有償にて修理いたします。

### 【アフターサービスについての不明な点は】

修理に関するご相談並びにご不明な点は、ご購入の販売店にお問い合わせください。

## 保証書

弊社製品をご購入いただいた皆様に、安心してご利用いただくため、優れた技術と部品で製造され厳密な検査を経た製品を出荷するようにいたしておりますが、万一製造上に起因する不具合が起きたときは、下記の保証規定により無償保証をおこなうことをお約束するものです。

品名	冷暖切替えベスト
品番	IWV-24F
保証期間	ご購入日より1年間(電気系のみ、消耗品は除く)
ご購入日	年 月 日
お客様	ご芳名
	ご住所 〒 - 電話
取扱販売店名	住所・店名 電話

保証書の再発行はいたしませんので、大切に保管してください。  
販売店のみなさまへお願い: ご担当者は必ず全項目をご記入の上、お客様にお渡ください。

### 【保証規定】

- 取扱説明書の通り通常使用により、保証期間内に万一本品材料及生産工程における欠陥または不具合が生じた場合、本保証書にて、無償修理いたします。ただし、以下の理由の場合には原則として保証は適用されません。
    - ③誤った使用方法、取扱不注意、保管上の不備による故障および損傷。
    - ④天災地変、火災や異常電圧等による外的要因に起因する故障および損傷。
    - ⑤ご購入後の輸送・落下等による故障および損傷。
    - ⑥不当な修理や改造による故障および損傷。
    - ⑦レンタル・リースに使用された場合の故障および損傷。
  - ⑧本保証書の紛失や提示がない場合
  - ⑨本来の使用目的以外での使用。
  - ⑩電気系統の故障のみ保証対象です。それ以外の生地、ファスナー等の損傷は保証対象外となります。
- 2.保証期間が過ぎた後の修理、保証の適用されない故障につきましては、有償での修理となります。
- 3.本書は日本国内において有効です。

お客様窓口 ☎ TEL 0794-63-5127

【受付時間】9:00~12:00 / 13:00~17:00(月曜~金曜) ※祝祭日・年末年始・夏季休業を除く

株式会社 大進 〒675-1331 兵庫県小野市神明町152-1