

# ステンレス流し台 Wシンク

## 取扱説明書

この度は、弊社の『ステンレス流し台 Wシンク』をお買い上げいただきまして誠にありがとうございます。  
この取扱説明書は、本製品の使い方と使用上の注意事項について記載しています。ご使用前には必ず、  
この取扱説明書をよくお読みいただき、内容にしたがって正しくお使いください。  
また、お読みになった後も、すぐ取りだせる所へ大切に保管してください。  
本製品は予告なく仕様変更する場合があります。あらかじめご了承ください。

### △ 使用上のご注意 安全確保のため必ず守ってください

- ・本製品を本来の目的以外の用途で使用しないでください。  
取扱いを誤ると、使用者のケガ、周囲の物品の損害等が発生する恐れがあります。
- ・本製品は家庭用ですので、業務用として使用しないでください。
- ・ご使用前にガタツキがないか確認してからご使用ください。
- ・本製品は水平で平らな場所に設置してください。段差や傾斜がある場所では使用しないでください。  
転倒・商品の破損によりケガや事故につながる恐れがあります。
- ・地面が柔らかい場所の場合、脚が地面に埋まりバランスを崩すことがあります。  
脚の下に板などを敷き、安定するようにしてください。
- ・本製品を移動させる際は、流し台上に置いたものを一旦降ろしてから行ってください。  
落下の恐れがあります。天板が固定されていない為、十分注意してください。  
また、移動時にはひきずらないで持ち上げて運んでください。脚部のゆがみや設置箇所が傷つく恐れがあります。
- ・本製品、下部の棚の上に乗ったり、重たいものを載せたり等、過度な荷重をかけないでください。  
本体の破損・転落・転倒により重大な事故につながる恐れがあります。
- ・幼児など小さいお子様には使用しないでください。ケガや事故につながる恐れがあります。
- ・ホースコネクタにホースを差し込む際は、しっかり元まで差込み、固定してください。
- ・ご使用后、水道の元栓は必ず止水してください。  
ホースコネクタからの水漏れの原因になります。
- ・使用後は蛇口からホースを外してください。破裂などのリスクを軽減します。
- ・分解改造など絶対にしないでください。破損してケガをする恐れがあります。
- ・直射日光により変形・色あせする場合があります。長時間直射日光のあたる場所への設置は避けてください。
- ・火気の近くでは使用しないでください。変形・火災等の原因になります。
- ・変形や異常がある場合は使用を即座におやめいただき、お住まいの自治体のルールに従って廃棄してください。
- ・天災等の不可抗力やお客様のお取扱い上の不注意・不当な修理・改造による事故・破損等に関しましては  
一切責任を負いかねますので、予めご了承ください。

※組み立ての際は必ず安全のためにも組立説明書をご覧ください、手順を守って安全に組み立ててください。

※組立時、使用時に発生するケガや破損には一切責任を負いかねますので、予めご了承ください。

### 品質表示

商品名/型番：ステンレス流し台 Wシンク/TAN-981

サイズ：約 W1200 x D450 x H1040 (蛇口含む) mm

材質：本体 ステンレス

生産国：中国

輸入販売元 株式会社タック 東京都港区南青山5-4-27

# ステンレス流し台 Wシンク

## 組立説明書

この度は、弊社の「ステンレス流し台 Wシンク」をお買い上げいただきまして、誠にありがとうございます。組立・設置前には本組立説明書をよくお読みいただき、記載内容にしたがって正しく組立・設置を行ってください。また、お読みになった後は、この本書をすぐ取り出せるところに大切に保管してください。

### 組立・設置時のご注意

※安全確保のため、必ずお守りください。

※本書、及び取扱説明書に記載している内容をお守りいただけずに発生するケガや破損については一切責任を負いかねますので、予めご了承ください。





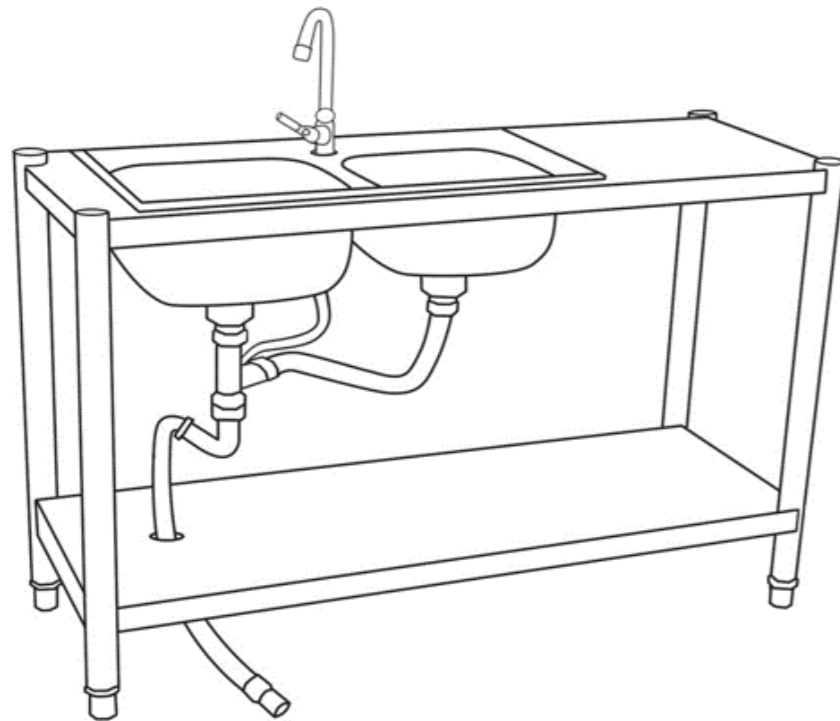







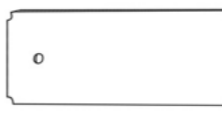

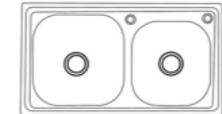

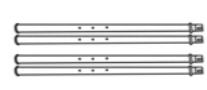





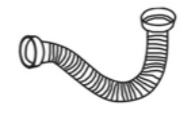

- ・ 組立作業は必ず、大人の方2人以上で行ってください。
- ・ 組立作業は、手袋や軍手を使用して行ってください。
- ・ 組立作業中、ボルト類は一旦仮締め状態にしてください。最後に本締めしてください。
- ・ 本製品は金属製品になります。端部や切断面には極力触れずに、触れる際も軍手などしてケガなどにはご注意ください。

#### <完成イメージ図>



※イメージ図と異なる場合がございます。

## 部品リスト

①	シンク受け		1	⑫	脚部固定用ナット		8
②	シンク下板		1	⑬	脚部固定用ワッシャー		8
③	シンク		1	⑭	レンチ		1
④	脚部		4	⑮	排水溝 + パッキン		2
⑤	蛇口		1	⑯	排水溝蓋		2
⑥	蛇口固定リング	一号 二号 三号 	3	⑰	排水溝中受け		2
⑦	本モデル不要			⑱	ゴミ受け		2
⑧	排水管 ※1本の片側に固定リングなし		1	⑲	排水管用パッキン		5
⑨	排水管コネクタ		1	⑳	排水口用パッキン		1
⑩	排水管返し部		1	㉑	排水口		1
⑪	脚部固定ボルト (長)		8	㉒	排水口管		1
㉔	ホースコネクタ 蛇口側/ホース側		2	㉓	排水口固定ボルト (短)		1
㉕	排水管ホーズ		1	㉔	排水管ホーズ延長コネクタ		1

## 組み立て手順

※一部の部材には「白いフィルム」を貼っています。組立前にはがしてご使用ください。

### 手順1 脚部の取付

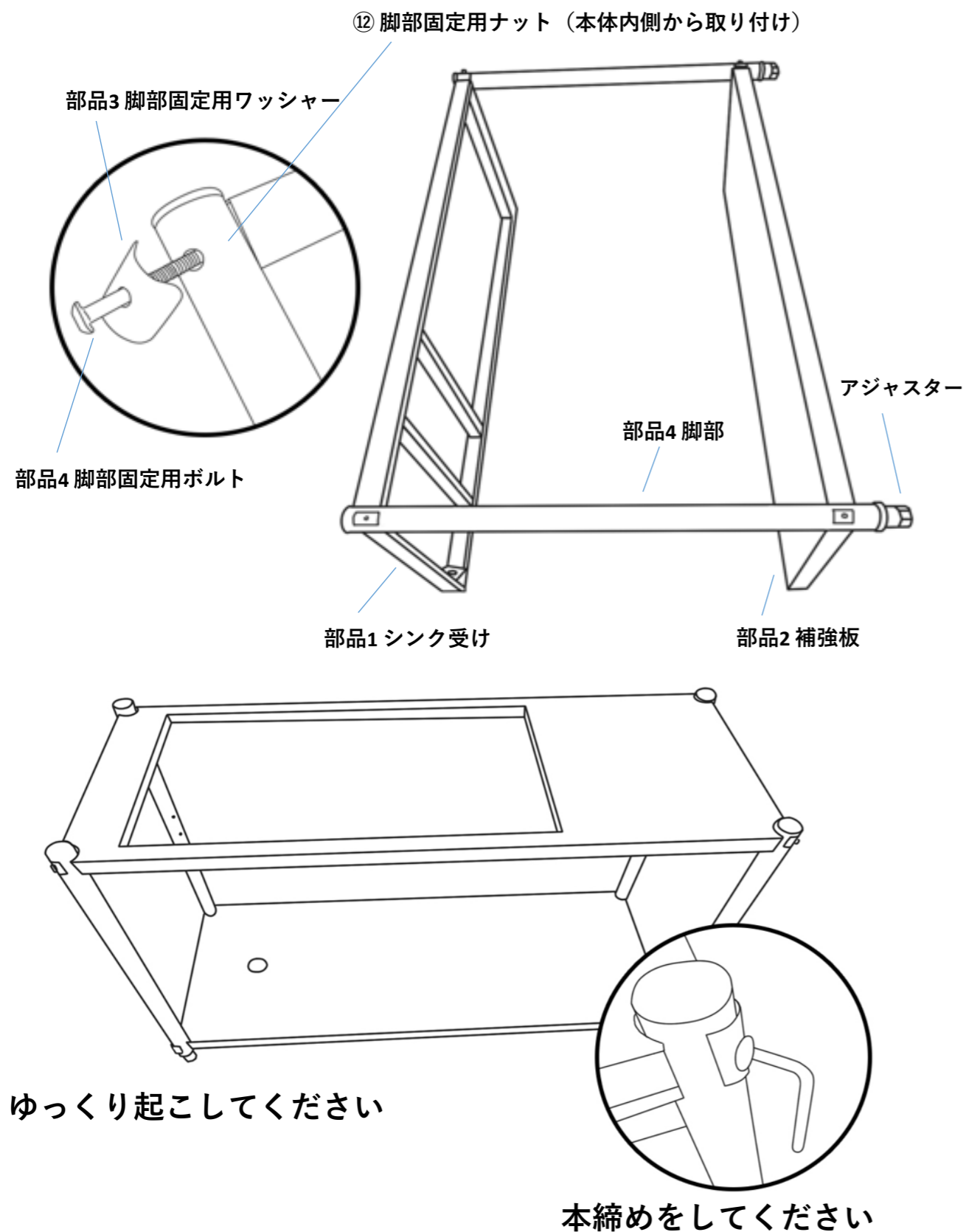

#### 手順1 - 事前準備 使用する部品

部品1 下補強板、部品2 シンク受け、部品3 脚部固定用ワッシャー、部品4 脚部固定用ボルト、道具 六角レンチ/スパナ

#### 手順1 - 1

画像のようにシンク受けを立てて置き、シンク受けのボルト穴と脚部のボルト穴を合わせてください。※アジャスターが図では右になるようにしてください。

#### 手順1 - 2

脚部固定用ボルトボルトに脚部固定用ワッシャーを通して、手順1-1の合わせたボルト穴に付属の六角レンチを使用して取り付けてください。  
※ボルトで固定する人・部材を持って合わせる人の2人で行ってください。  
※完全に固定するのではなく、仮締めを行ってください。

#### 手順1 - 3

同様に取り付けを行い、4本共仮締めで組み立ててください。

#### 手順1 - 4

ゆっくりと本体を立ててください。  
※仮締め状態ですのでゆっくりと起こしてください。  
※必ず大人2人以上で行ってください。  
※持った部分で手などを切らないようにご注意ください。

#### 手順1 - 5

各ボルトの本締めを行ってください。  
※全体を2~3回に分けて締めることで歪みを最小限に抑えることができます。

## 手順2 シンクの取付

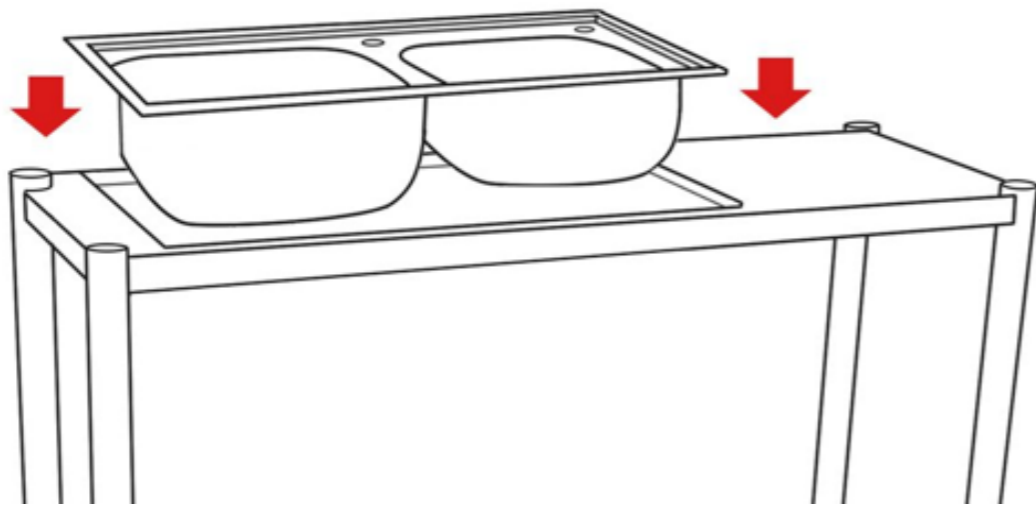

### 手順2

本体にシンク部分を設置してください。

※指を挟まないように注意してください。

※シンクを持つ際に手を切ったりしないよう注意してください。

## 手順3 排水溝の取付 (シンク上)



- ⑯ 排水溝蓋
- ⑰ ゴミ受け
- ⑱ 排水溝中受け

「排水溝中受け」をセットする



「ゴミ受け」をセットする



「排水溝蓋」をセットする



## 手順4 排水溝の取付 (シンク下)

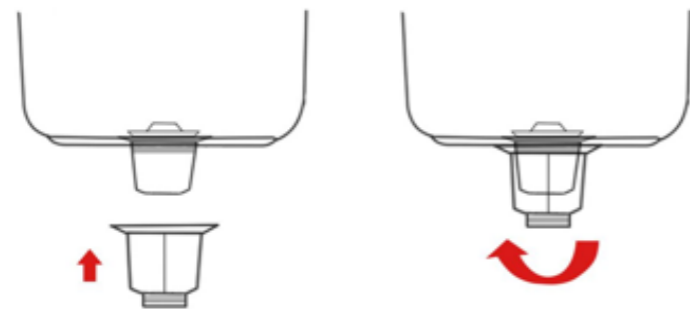

- ⑮ 排水溝 + パッキン



・ パッキンをセットした排水溝をシンク下から取り付けてください。

※締め方が不十分ですと水漏れなどの原因となりますのでご注意ください。

### 手順5 排水管の取付

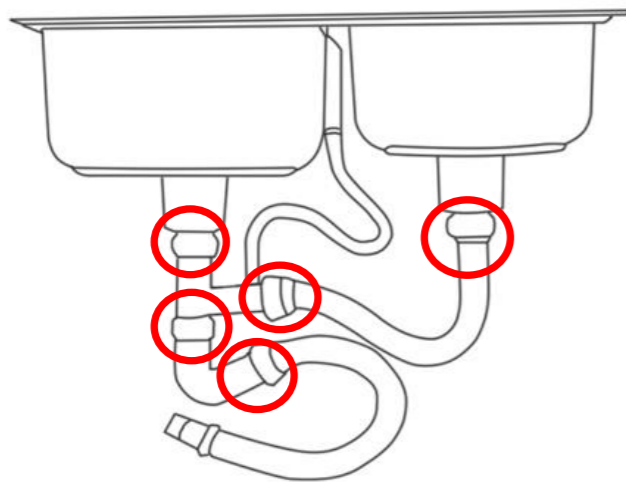

各排水パイプ  
+ ⑱排水管用パッキン



各排水管とコネクタを接続してください。  
※締め方が不十分ですと水漏れなどの原因となりますのでご注意ください。



⑧ 排水管  
⑩ 排水管コネクタ (返し部)  
⑨ 排水管コネクタ

### 手順6 排水管の設置

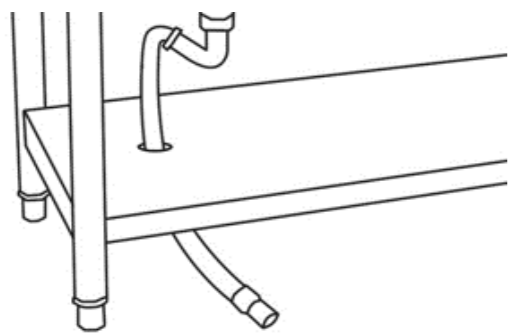

排水管ホース (リンクなし)  
を下板の穴に通してください。

『排水を妨げないように  
ご注意ください。』

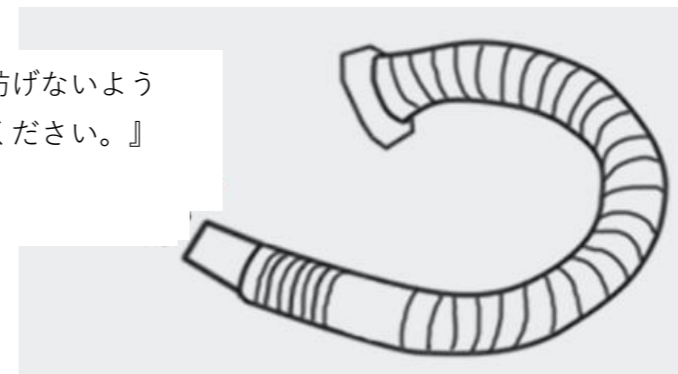

### 手順6 排水口の取付

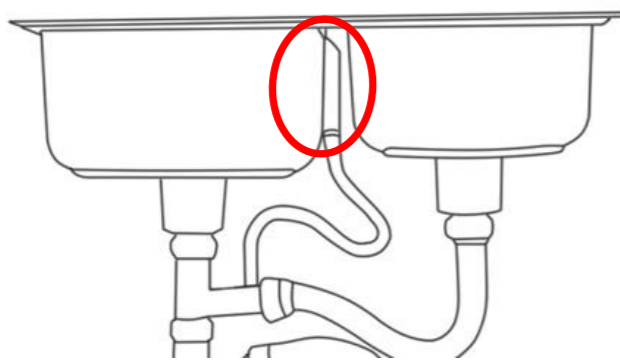

⑳ 排水口用パッキン  
㉑ 排水口

排水口にパッキンを取り付けてください。

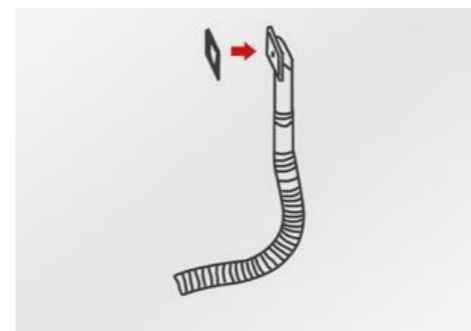

ドライバーでボルトを締めてください。

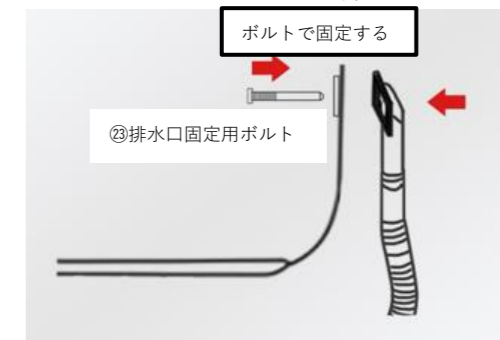



## 手順6 排水管2の取付

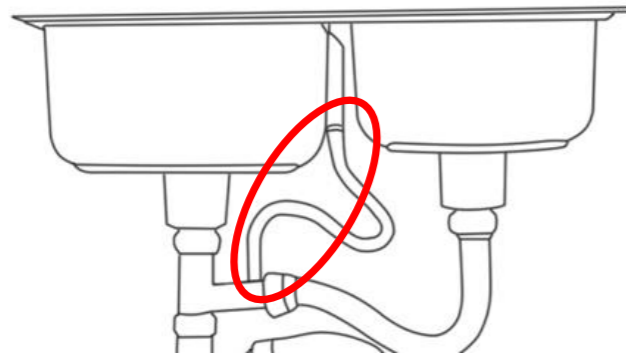

② 排水口管

排水口と排水溝コネクタを排水口管を使用して繋げてください。

## 手順7 蛇口の取付



⑤蛇口に⑥固定リング「一号」「二号」を差し込んでください。



シンク台の蛇口差込口に差し込んでください。  
※シンク台のキャップを取る際は、ケガなどがないように注意して取ってください。



右図のようにリング「三号」を締めてください。



しっかりと固定してください。

## ホースの取付



⑭ホースコネクタ（蛇口側）を⑮蛇口に取り付けてください。  
※しっかりと取り付けてください。もし水漏れなどする場合は斜めに取り付けていないか確認いただき、市販のシールなどを使用してください。



⑮ホースコネクタ（ホース側）をお持ちのホースに取り付けてください。



各ホースコネクタを接続してください。この時、「カチッ」と音がするまで差し込んでください。

## 排水ホースの延長（延長が不要な方は本手順を省いていただいて結構です）

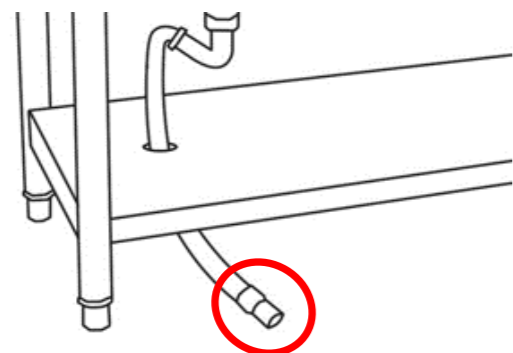

⑯排水ホース延長コネクタ



⑯排水ホース延長コネクタを排水ホースに取り付けてください。  
※しっかりと奥まで差し込んでください。

次に市販の排水ホースをご購入いただき、接続してください。

※延長ホースは付属していません。  
※ホースの径はホームセンターなどご購入店でご確認ください。

以上で組み立ては完了です。

最後、各脚部のアジャスターを調整するなどして、脚部が4本とも設置していることと本体を前後左右水平に設定してください。