

# Deck Impressions™

## 取扱説明書

ソーラーガーデンライト 2本セット

### 必要工具

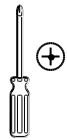

プラスドライバー

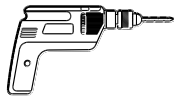

電動ドリル

### 同梱部品

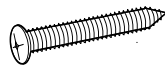

AA : 取り付け用ネジ 3本

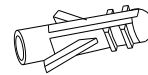

BB : プラスチックアンカー 3個



CC : U字型杭 3本

## 設置方法・操作方法

- ソーラーライトの設置場所を決めます。
- 柔らかい地面に設置する場合は、付属の3本のU字型杭 (CC) を使用して取り付け用プレート (D) を地面に固定します。
- 木面に設置する場合は、付属の3本の取り付け用ネジ (AA) を使用して取り付け用プレート (D) を木面に固定します。
- 硬いコンクリートの地面に設置する場合は、地面にドリルで3つの穴を開けプラスチックアンカー (BB) を差し込み、そこに付属の3本の取り付け用ネジ (AA) で取り付け用プレート (D) を固定します。
- 上端キャップとランプ筐体 (A および B) を支柱 (C) に差し込みます。
- 上端キャップ (A) を反時計回りに回して緩め、ランプ筐体 (B) から取り外します。
- 上端キャップ (A) の底板に、ソーラーライトのオン/オフスイッチがあります。ご使用になる前に、スイッチをオンの位置に合わせてください。上端キャップ (A) をランプ筐体 (B) に元通りに取り付け、晴れた日に丸一日充電してください。
- これでソーラーライトを使用する準備が整いました。夕暮れ時になると約30ルーメンの光出力でライトが点灯し、明け方には自動的に消灯します。この間に動きを検出すると、30秒間最大300ルーメンまで明るさが増加します。

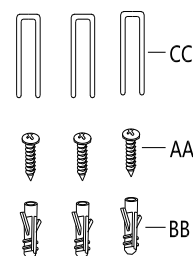
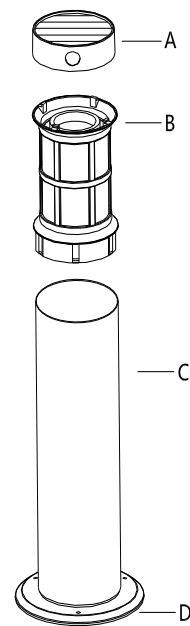

**重要:** ソーラーライトは、必ずソーラーパネルに直射日光が当たる場所に設置してください。本製品を日陰に設置しないでください。性能が大幅に低下します。



**注記:** このソーラーライトは光センサーを搭載しており、夕暮れ時に点灯し明け方に消灯します。周囲光が光センサーの動作に影響を与えることがあります。



**重要:** ご使用前に、上端キャップの底板にあるスイッチをオンの位置に合わせて、晴れた日に丸一日充電してください。

## 安全上のご注意



**警告:** このソーラーライトは、気温が-20°C (-4°F) より低い場合、または60°C (140°F) より高い場合には、動作しないことがあります。



**注意:** 充電式電池のみを使用してください。電池は適切にリサイクル、または廃棄してください。



**注意:** 電池本体を傷つけたり、回路をショートさせたり、切断したりしないでください。けがをする恐れがあります。

## 保守管理

### 電池交換



**重要：**電池は地域や都道府県、国などの規制に従って廃棄してください。



**重要：**ソーラー製品を長期保管する場合は、電池を取り外してください。ソーラー製品を保管する際に、定期的な充電や電池の取り外しを行わないと、充電式電池に回復不可能な損傷を与える可能性があります。



**注記：**18650 サイズ、1500mAh の 3.7V リチウムイオン充電式電池 1 個を使用してください。商品を適切に使用し続けるために、毎年新しいリチウムイオン充電式電池と交換してください。常に、最適な正しいサイズとグレードの電池をお求めください。



**注記：**電池を取り付ける前に電池の接点および器具側の接点を清掃してください。電池の極性（プラスとマイナス）は、必ず正しく取り付けてください。

- 上端キャップ (A) を反時計回りに回して緩め、ランプ筐体 (B) から取り外します。
- ネジを緩めて、電池カバー (F) を上端キャップ (A) の底板から取り外します。
- 底板にある電池収納部から古い電池 (E) を取り外し、新しいリチウムイオン充電式電池を入れます。交換用電池は、容量が 1500mAh を超えるものがお勧めです。
- 2 本の取り付け用ネジ (G) で電池カバー (F) を元の位置に戻し、上端キャップ (A) をランプ筐体 (B) に元通りに取り付けます。

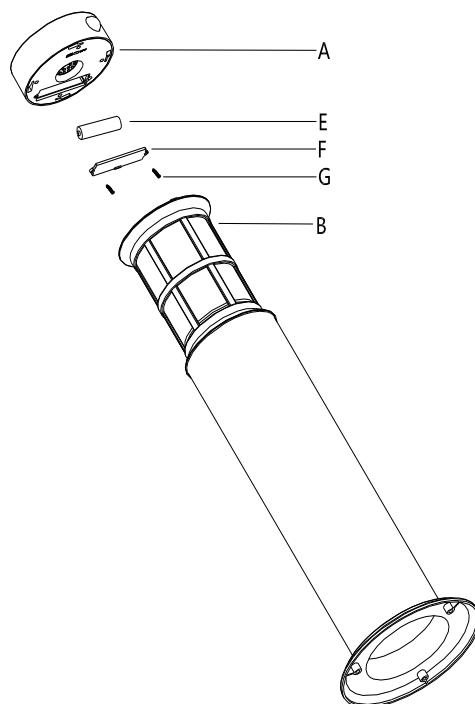

### 困った時は

不具合の状態	考えられる原因	解決方法
夜間の点灯時間が短い。	電池が十分に充電されていません。	ソーラーライトの設置場所を、毎日最大限の直射日光が当たる場所にしてください。同様に、ソーラーパネルをきれいに保つことも、最大限の充電性能を確保するために重要です。
	電池が寿命に近づいています。	古い電池を、新しい 3.7V リチウムイオン充電式電池に交換してください。
夜になってもソーラーライトが点灯しない。	ソーラーライトの電源がオフになっています。	ソーラーライトの底板に、オン/オフスイッチがあります。ご使用前にスイッチをオンの位置に合わせておく必要があります。
	ソーラーライトが他の光源の近くに設置されている場合には、夜間に自動的に点灯しない場合があります。	設置位置を変えるか、他の光源を取り除いてください。

### お手入れとクリーニング

- 十分な性能を維持するために、ソーラーパネルと人感センサーのレンズを定期的に湿った布で拭いてください。
- 化学薬品、溶剤、または強い研磨剤の入ったクリーナーは使用しないでください。

カスタマーサービスチーム問い合わせ先：[CustomerService@Creative-prc.us](mailto:CustomerService@Creative-prc.us) (英語のみ)