

DUAL POWER LANTERN

電池の入れ方

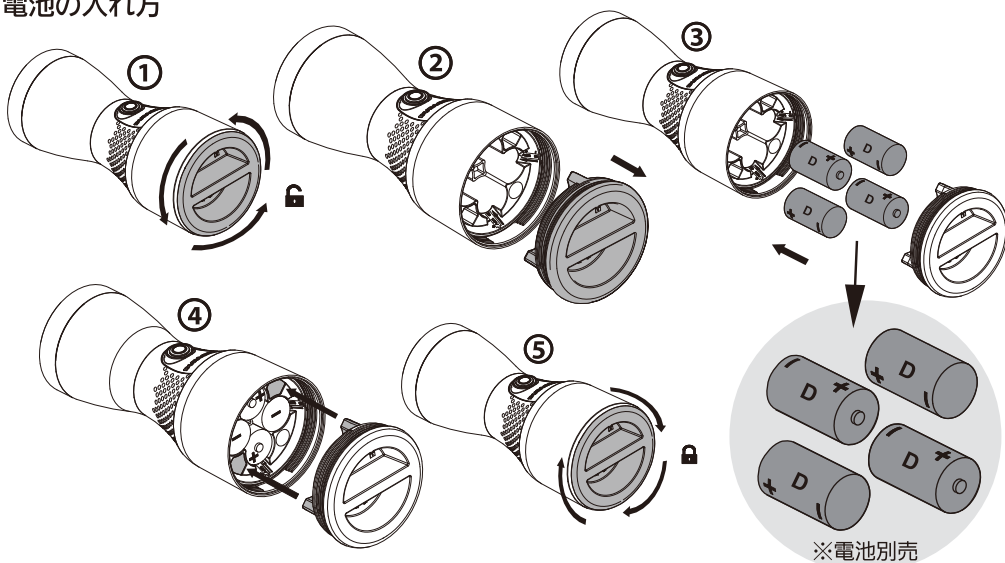

※電池フタの突起を、本体の凹みに合わせます。

点灯モード切り替え

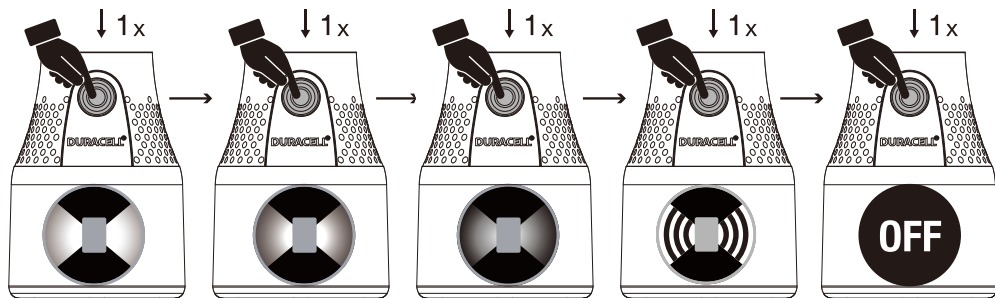

使用方法

付属のUSBケーブル（電池ボックス内に同梱）を、本体のマイクロUSBポートに差し込みます。USBアダプター（別売）に接続すると、マイクロUSBポート横のインジケータが赤色で点灯し、充電が開始されます。

インジケータが緑色の点灯になると、充電完了です。

※出力の低いUSBアダプターに接続すると、充電完了まで長時間要する場合があります。

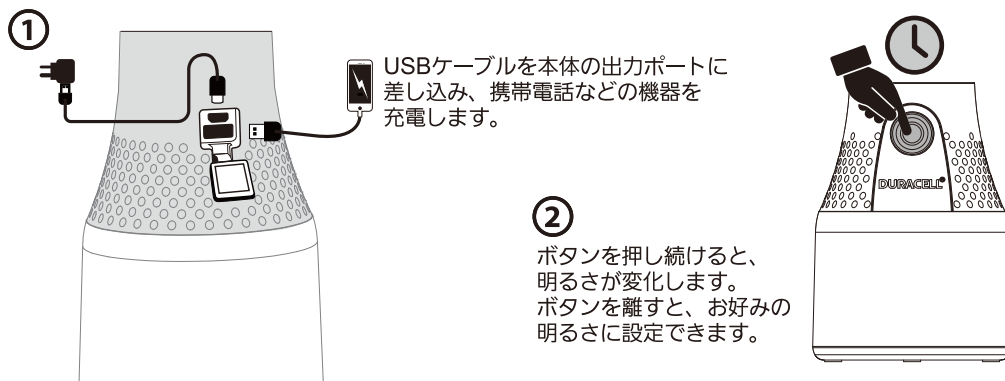

① USBケーブルを本体の出力ポートに差し込み、携帯電話などの機器を充電します。

② ボタンを押し続けると、明るさが変化します。ボタンを離すと、お好みの明るさに設定できます。

ソーラーパネルでの充電

本体天面のソーラーパネルは、太陽光で発電します。樹木や電柱、建物の陰にならない場所で、直射日光に当てて充電します。

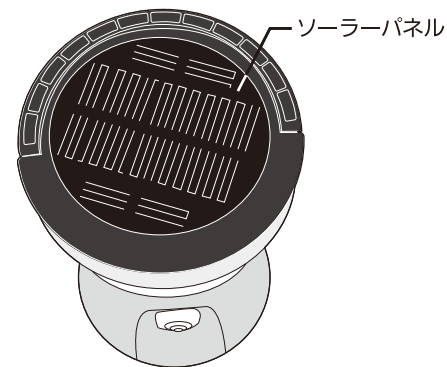

注意

- 新しい電池と古い電池を、混ぜて使用しないでください。
- 種類の異なる電池を、混ぜて使用しないでください。
- 電池交換するときには、4本同時に新しい電池に交換してください。
- 逆向きに挿入したり、電池を分解しないでください。
- 電池の液漏れや発煙・発火するおそれがあります。
- 単1形の乾電池と充電電池を、混ぜて使用しないでください。
- 使用済みの電池は、すみやかに取り外してください。
- 長期間使用しない場合、本体から乾電池を取り外して保管してください。
- LEDライトを直視しないでください。目を痛めるおそれがあります。
- 充電電池が内蔵されていますので、各自治体のルールを確認して廃棄してください。

仕様

- 光源：高輝度白色LED×68個、赤色LED×3個
- 明るさ：（約）HIGH：1500ルーメン／MEDIUM：250ルーメン／LOW：65ルーメン
- 使用電池：リチウムイオン電池3.7V 4400mAh（内蔵）、または単1形アルカリ乾電池×3本（別売）
- 充電時間：（約）6時間（DC 5V 1A）
- 点灯時間：充電電池（約）HIGH：3時間／MEDIUM：20時間／LOW：50時間
乾電池（約）HIGH：9時間／MEDIUM：60時間／LOW：200時間
- USB出力：DC 5V 1A
- 保護等級：IP44
- 落下耐久：1m
- 使用温度：-20～54℃
- サイズ：（約）φ11.7×H27.8cm
- 重量：（約）690g（リチウムイオン電池含む、乾電池除く）
- 付属品：充電用マイクロUSBケーブル×1本（電池ボックス内に同梱）

Duracell is a registered trademark of Duracell U.S. Operations, Inc. and Duracell Batteries BV, as applicable, in the U.S. and other countries, used under license. All rights reserved.

株式会社 プロト

〒675-1201 兵庫県加古川市八幡町宗佐1440

お客様相談窓口 **0570-033-634**
平日 AM10:00～PM5:00
IP電話からは **050-3503-6345**

DURACELL®

INSTRUCTIONS / INSTRUCCIONES

**DUAL POWER LANTERN
LANTERNE À ALIMENTATION HYBRIDE
LINTERNA ENERGIA DUAL**



1500
LUMENS • LÚMENES

**IMPORTANT, RETAIN FOR FUTURE
REFERENCE: READ CAREFULLY**

**IMPORTANT : LIRE ATTENTIVEMENT ET
CONSERVER POUR CONSULTATION FUTURE**

**IMPORTANTE: CONSERVE PARA FUTURA
REFERENCIA. LEA CUIDADOSAMENTE**

CAUTION: Possible hazardous optical radiation emitted from this product. The luminaire should be positioned so that prolonged staring into the luminaire at a distance closer than 1.57 m / 5.15 ft is not expected.



PRÉCAUTION : Rayonnement optique potentiellement dangereux émis par ce produit. Le faisceau lumineux DEL doit être placé de telle sorte qu'il ne soit pas fixé du regard de manière prolongée à une distance inférieure à 1,57 m / 5,15 pi.

PRECAUCIÓN: Existe riesgo de radiación óptica emitida por este producto. Estas linternas deben posicionarse de manera que la luz no haga contacto con los ojos a distancias menores de 1,57 m.

Distributed by:
Costco Wholesale Corporation
P.O. Box 34535
Seattle, WA 98124-1535
USA
1-800-774-2678
www.costco.com

Costco Wholesale Canada Ltd.*
415 W. Hunt Club Road
Ottawa, Ontario
K2E 1C5, Canada
1-800-463-3783
www.costco.ca
* faisant affaire au Québec sous
le nom les Entrepôts Costco

Importado por:
Importadora Primex S.A. de C.V.
Blvd. Magnocentro No. 4
San Fernando La Herradura
Huixquilucan, Estado de México
C.P. 52765
RFC: IPR-930907-570
(55)-5246-5500
www.costco.com.mx

Costco Wholesale UK Ltd /
Costco Online UK Ltd
Hartspring Lane
Watford, Herts
WD25 8JS
United Kingdom
01923 213113
www.costco.co.uk

Costco Wholesale Australia Pty Ltd
17-21 Parramatta Road
Lidcombe NSW 2141
Australia
www.costco.com.au

Costco Wholesale Spain S.L.U.
Polígono Empresarial Los Gavilanes
C/ Agustín de Betancourt, 17
28906 Getafe (Madrid) España
NIF: B86509460
900 111 155
www.costco.es

Costco Wholesale Sweden AB
Saluvägen 5
187 66 Täby
Sweden

Costco Wholesale Iceland ehf.
Kaupþún 3-7, 210 Gardabaer
Iceland
www.costco.is

Costco France
1 avenue de Bréhat
91140 Villebon-sur-Yvette
France
01 80 45 01 10
www.costco.fr





Costco Wholesale Korea, Ltd.
40, Iljik-ro
Gwangmyeong-si
Gyeonggi-do, 14347, Korea
1899-9900
www.costco.co.kr

Costco Wholesale Japan Ltd.
361 Urakura, Kisarazu-shi,
Chiba 292-0007 Japan
0438-42-2600
www.costco.co.jp

Costco Wholesale New Zealand Limited
2 Gunton Drive
Westgate
Auckland 0814
New Zealand

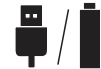
Costco (China) Investment Co., Ltd.
Room 1003, Block 2, 2388 Xiupu Road,
Pudong New Area, Shanghai
China 201315
+86-21-6257-7065

Made in China / Fabriqué en Chine / Hecho en China

FL1 STANDARD NORME FL1 NORMA FL1					
HIGH / HAUT / ALTA	RECHARGEABLE RECHARGABLE	1500 LUMENS / LÚMENES	3 h	17 m	64cd
HIGH / HAUT / ALTA	ALKALINE / ALCALINE ALCALINA - D	1500 LUMENS / LÚMENES	9 h	17 m	
MEDIUM / MOYEN / MEDIO	RECHARGEABLE RECHARGABLE	250 LUMENS / LÚMENES	20 h	8 m	20cd
MEDIUM / MOYEN / MEDIO	ALKALINE / ALCALINE ALCALINA - D	250 LUMENS / LÚMENES	60 h	8 m	
LOW / BAS / BAJA	RECHARGEABLE RECHARGABLE	65 LUMENS / LÚMENES	50 h	3 m	4cd
LOW / BAS / BAJA	ALKALINE / ALCALINE ALCALINA - D	65 LUMENS / LÚMENES	200h	3 m	
