

Thomasville®

FABRIC ACCENT CHAIR WITH STORAGE OTTOMAN
収納オットマン付きファブリックアクセントチェア

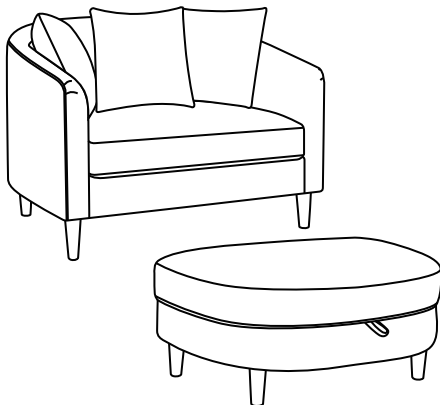

ASSEMBLY AND CARE INSTRUCTIONS
組み立てとお手入れ方法

IMPORTANT, RETAIN FOR FUTURE REFERENCE: READ CAREFULLY.

重要:ご使用前に本書をお読みいただき、内容を理解した上で組み立ててお使いください。
組立説明書は必要に応じて確認できるよう大切に保管してください。

WARNING: DO NOT ALLOW CHILDREN TO PLAY OR NEAR THIS PRODUCT. DON'T LEAVE CHILDREN UNATTENDED.

警告:この製品の上や近くでお子様を遊ばせないで下さい。子供を放置しないで下さい。

ITM. / ART. 1695443
M# 2363C-8562-37&17

THIS ACCENT CHAIR WITH OTTOMAN CAN SUPPORT UP TO:
オットマン付きのこのアクセントチェアは、以下の荷重に対応できます！

158.8 kg / 350 lb

PER SEAT / 座席ごと



Please contact our customer service team before returning to store. Allow us to solve your issue.
For assistance with assembly or installation, parts and customer service, call:
Phone number: 0570-200-800 (customer service)
or email to: www.costco.co.jp

万一、本製品の仕上がり、材質に欠陥または不具合がございました場合は、コストコカスタマーサービスまでご連絡いただくか、最寄りのコストコ倉庫店にて返品・交換を受け付けております。

お問い合わせ：

電話番号：0570-200-800 (カスタマーサービス)

お問い合わせ (チャット) : www.costco.co.jp

Distributed by:
Costco Wholesale Corporation
P.O. Box 34535
Seattle, WA 98124-1535
USA
1-800-774-2678
www.costco.com

Costco Wholesale Canada Ltd.*
415 W. Hunt Club Road
Ottawa, Ontario
K2E 1C5, Canada
1-800-463-3783
www.costco.ca

* faisant affaire au Québec sous
le nom les Entrepôts Costco

Importado por:
Importadora Primex S.A. de C.V.
Blvd. Magnocentro No. 4
San Fernando La Herradura
Huixquilucan, Estado de México
C.P. 52765
RFC: IPR-930907-S70
(55)-5246-5500
www.costco.com.mx

Costco Wholesale Australia Pty Ltd
17-21 Parramatta Road
Lidcombe NSW 2141
Australia
www.costco.com.au

Costco Wholesale Japan Ltd.
2 Kakuchi, 2 Gaiku, Kaneda-Nishi
361 Urikura, Kisarazu shi
Chiba, 292-0007 Japan
0570-200-800
www.costco.co.jp

Costco Wholesale Spain S.L.U.
Polígono Empresarial Los Gavilanes
C/ Agustín de Betancourt, 17
28906 Getafe (Madrid) España
NIF: B86509460
900 111 155
www.costco.es

Costco Wholesale Iceland ehf.
Kauptún 3-7, 210 Gardabaer
Iceland
www.costco.is

Costco France
1 avenue de Bréhat
91140 Villebon-sur-Yvette
France
01 80 45 01 10
www.costco.fr

Costco Wholesale Korea, Ltd.
40, Iljik-ro
Gwangmyeong-si
Gyeonggi-do, 14347, Korea
1899-9900
www.costco.co.kr

Costco Wholesale New Zealand Limited
2 Gunton Drive
Westgate
Auckland 0814
New Zealand
www.costco.co.nz

Costco (China) Investment Co., Ltd.
No. 5178, KangXin Road,
Pudong New Area, Shanghai
China 201315
+86-21-6257-7065

Costco Wholesale Sweden AB
Box 614
114 11 Stockholm
Sweden
www.costco.se

MADE IN VIETNAM / 越南製

ATTENTION

Cushions tend to shift in the box and become compressed during shipping; or under normal use, some cushion designs may compress more easily. If cushions appear to be compressed, wavy, or wrinkled, they can easily be “fluffed” by hand. Loose cushions can be removed and patted firmly by hand on all sides and edges until the appearance is improved. Fixed cushions can also be patted firmly by hand until appearance improves. After initial unboxing, allow 24-48 hours for cushions to fully rebound to their normal shape.

クッションの取り扱い

輸送中に箱の中で製品が動いて圧縮されることがあります。また、通常の使用においても、クッションのデザインによっては圧縮されやすいものがあります。クッションが圧縮されたり、波打ったり、しわになったりしているように見える場合は、手で簡単に元にもどすことができます。形がくずれたクッションは取り外して、形がよくなるまですべての側面と縁を手でしっかりと叩いてください。固定されたクッションも、手でしっかりとたたき形を戻すことができます。最初に箱から出した後はクッションが元の形に戻るまで 24～48 時間かかります。

PARTS / 部品

A

Chair X1
椅子 X1

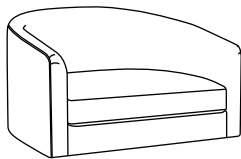

B

Storage ottoman X1
収納オットマン X1



C

Legs X8
脚 X8



D

Pillows X3
枕 X3



Assembly instructions

組立説明

Step 1 & 2 / ステップ 1 & 2

Remove all parts from the carton and separate them into part number groups as indicated in the parts list. Open the zipper on the bottom of the chair (A) and open the storage ottoman (B), then take out the wood legs with washers (C) out of the seat box. Remove the plastic caps on the threaded bolts of each leg. Attach wood legs with washers (C) to the bottom of the chair (A) and the storage ottoman (B). Close the zipper.

カートンからすべての部品を取り出し、部品リストに示されている部品番号グループに分けます。椅子(A)底面のファスナーを開け、収納オットマン(B)を開け、ワッシャー付き木脚(C)をシートボックスから取り出します。各脚のネジ付きボルトのプラスチックキャップを取り外します。座金付き木脚(C)を椅子(A)と収納オットマン(B)の底面に取り付けます。ジッパーを閉じます。

Step 3 / Étape 3 / Paso 3

Put pillows (D) on the chair as shown.

The combination is now ready for use.

図のように椅子に枕(D)を置きます。
これで、組み合わせを使用する準備が整いました。

Step 1 / ステップ1

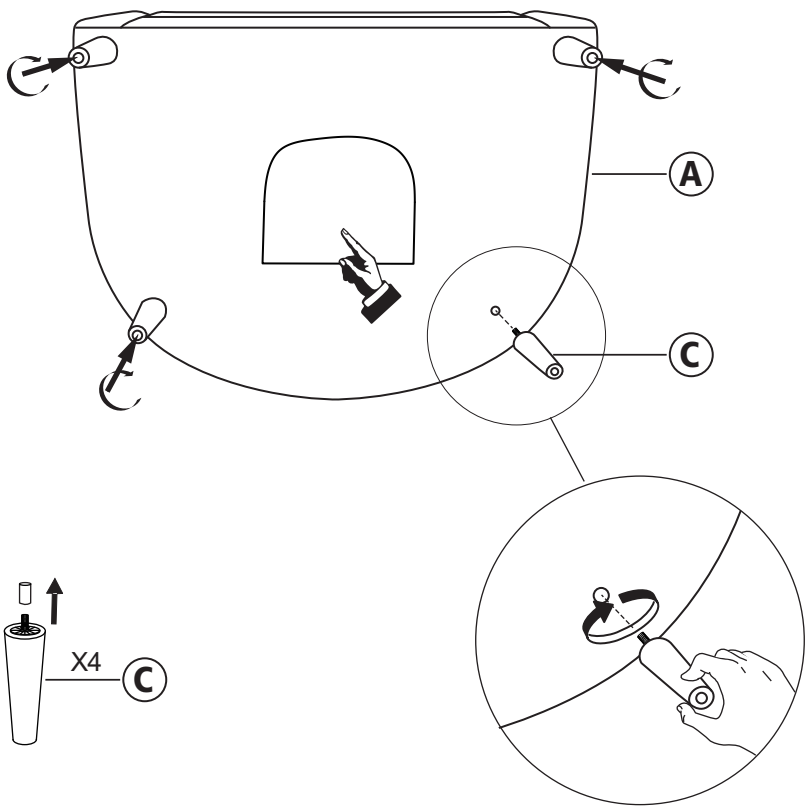

Step 2 / ステップ2

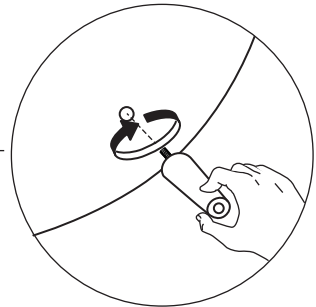
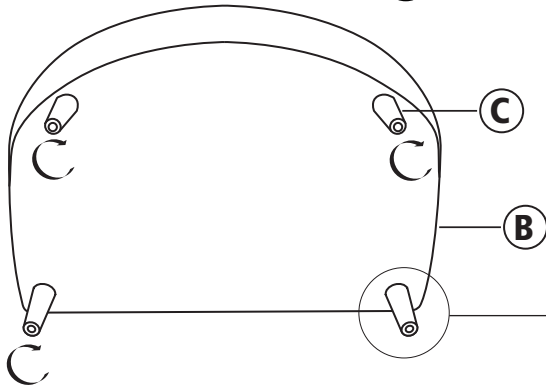
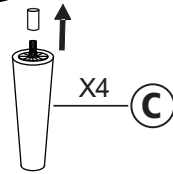
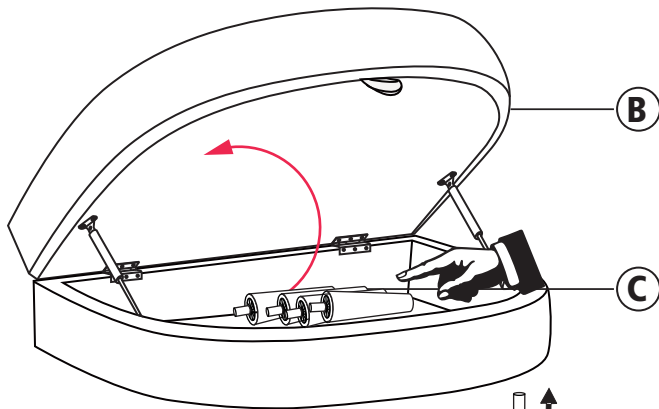



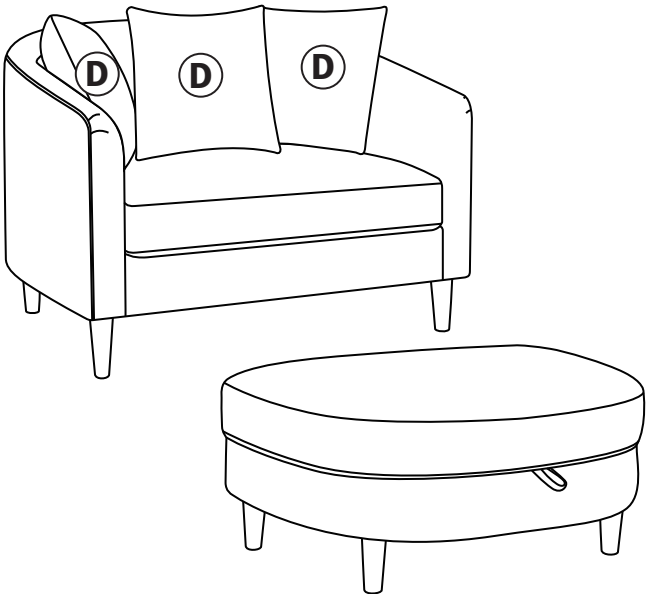



Step 3 / ステップ3



Care & Maintenance

お手入れとメンテナンス

- 
 - Do not put hot items directly on furniture surface.
 - 熱いものをソファに直接置かないでください。
- 
 - Do not clean furniture with harsh cleansers or polish.
お掃除には強い洗剤や磨き剤を使用しないでください。
- 
 - Do not place furniture in direct sunlight.
直射日光の当たる場所への設置はお避けください。
- 
 - Do not place furniture near heating or cooling vents.
熱源から離れた場所に設置してください。
- 
 - Do not write on furniture without a padded barrier to protect the surface.
ソファの上で書くときは下敷きを敷いてください。
- 
 - Do not place furniture outside. For indoor use only.
屋外では使用しないでください。屋内仕様です。
- 
 - Not for commercial use. For residential use only.
業務用ではありません。ご家庭仕様です。

• To prevent fading, keep fabric out of direct sunlight.

色あせを防ぐため、生地を直射日光からお避けください。

• Dust and pick-up spills using a clean, non-colored, lint-free, dry cloth.

清潔で白い糸くずの出ない乾いた布でほこりやこぼれた水を取り除きます。

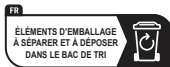

<https://quefaitedemesdechets.fr>